



珍惜您的世界

守护您最重要的东西

---

耶鲁保险箱(柜)

用户使用手册

适用产品：

菁英电子指纹系列

欢迎使用我司保险箱(柜)产品，请您在使用之前仔细阅读用户使用手册，并按手册说明正确操作。请妥善保存本用户使用手册以备后续使用。

# 目 录

一、重要信息 .....	1
二、操作面板示意图 .....	2
三、首次使用指南 .....	2
四、开启保险箱 .....	8
五、保险箱上锁操作 .....	13
六、扩展功能 .....	14
七、柜体安装 .....	23
八、常见故障排除及保养指南 .....	25

## 一、重要信息

 为减少保险箱被盗窃的风险，请使用附带的螺钉将保险箱安装固定于牢固的墙壁。

建议聘用专业人士安装保险箱以获得最佳效果。

 此保险箱十分沉重，请小心搬运、安装、使用，避免受伤！

 当心倾倒，特别是当箱门打开时重心偏移，请看好儿童不要攀爬保险箱，避免砸伤！

 请将应急钥匙和主钥匙分开保管，以保证您的安全使用！

 请勿将应急钥匙及主钥匙锁入保险箱！

 新产品默认用户密码为1234，默认管理密码为88888888，默认指纹库为空（此时任何指纹都可以解锁），请及时修改密码并添加指纹以保证您的使用安全！

## 二、操作面板示意图

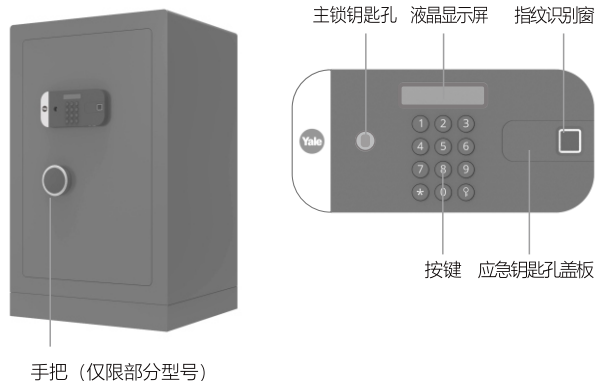

注：因各型号差异，产品款式稍有不同。

## 三、首次使用指南

### 3.1、附件清单

- 1、电池 4节
- 2、说明书 1本
- 3、主钥匙 2把
- 4、应急钥匙 2把
- 5、安装螺钉 2个
- 6、保修卡 1份



购买时请仔细检查附件是否齐全！

### 3.2、打开柜门

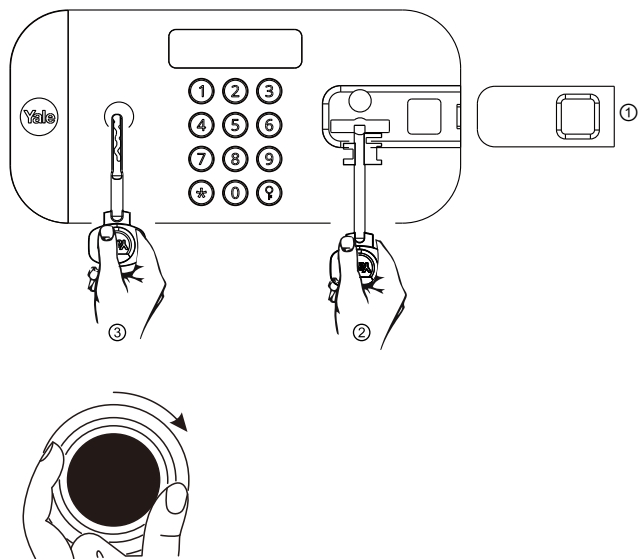

①向上掀开应急钥匙盖。

②水平插入应急钥匙，顺时针轻转到底。

③垂直插入主钥匙，顺时针轻转到底，钥匙柄变成水平，此时轻拉主钥匙柄即可打开柜门，带手柄的型号，需要再顺时针扭动手柄，然后轻拉手柄即可打开柜门。

### 3.3、安装电池

①从附件盒中取出附送的电池。

②装入柜门内侧上方的内置电池盒，如右图所示。

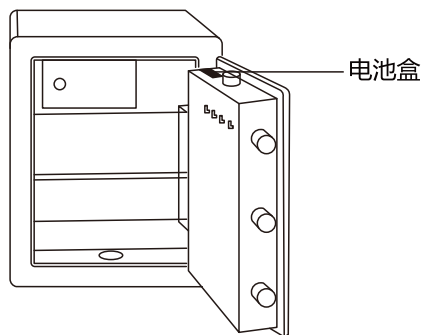

### 3.4、登记指纹



出厂新产品默认指纹库为空，此时任何指纹都可以开启保险箱。

登记指纹后，只能用登记过的指纹开启保险箱。

为减少被盗的风险，请在购买保险箱后务必及时登记指纹。

①按一下登记开关(柜内内置电池盒内部的红色按钮), 系统发出“嘟”1声, 液晶屏显示“FINGER”。

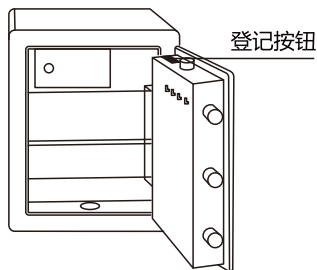

②把要登记的手指放在指纹窗上不动, 听到系统发出“嘟”1声后, 拿开手指。

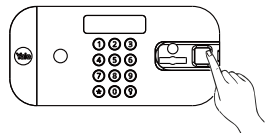

③确认登记指纹, 液晶屏显示“AGAIN”, 再次把同一个手指放在指纹窗上不动。如果登记成功, 系统提示“嘟嘟”2声, 液晶屏显示“dONE”, 系统退回待机状态。如果登记失败, 则液晶屏显示“E-CODE”, 听到提示“嘟~~”长音, 退回待机状态。

如需登记多个指纹, 用户需重复步骤1-3重新登记。

注意: 如果系统的指纹库已经满100个, 当有用户继续对系统进行指纹登记, 则液晶屏显示“FULL”, 听到提示“嘟~~”长音, 退回待机状态。此时用户需清空指纹库, 才能登记新指纹。

### 3.5、更改管理密码(Master Code)

出厂默认管理密码为: 88888888

注意: 为减少被盗窃的风险, 用户在购买保险箱后请一定要尽快更改管理密码。

①系统休眠状态下, 长按“♀”键3秒, 液晶屏显示“NEU”。

②输入原管理码, 按“♀”确认。

③输入8位新管理码, 按“♀”确认, 液晶屏显示“AGAIN”, 再次输入新管理码, 按“♀”确认, 如果两次输入密码一致, 液晶屏显示“dONE”, 表示密码修改成功。如果两次输入密码不一致, 则液晶屏显示“E-CODE”, 退回待机状态。

注意: 管理密码用于用户密码遗忘时紧急开门使用, 请妥善保管勿向他人透露。

### 3.6、更改/增加用户密码

出厂默认用户密码为：1234(用户密码长度4-8位)

注意：为减少被盗窃的风险，用户在购买保险箱后请一定要尽快更改用户密码。

首次使用更改用户码操作：

- ①系统休眠状态下，长按“\*”键3秒。
- ②液晶屏显示“USER”，输入初始用户码，按“♀”确认。
- ③液晶屏显示“ADD”，输入新用户码，按“♀”确认，液晶屏显示“AGAIN”，输入新用户码，按“♀”确认，如果两次输入密码一致，液晶屏显示“dONE”，表示密码修改成功。初始用户码（1234）失效。修改成功后显示屏会继续显示“ADD”，用户最多可继续录入30组新的用户码。如果两次输入密码不一致，则液晶屏显示“E-CODE”，退回待机状态。

日常使用更改/增加用户码操作：

- ①系统休眠状态下，长按“\*”键3秒。

②液晶屏显示“USER”，输入已登记过的用户码，按“♀”确认。

③液晶屏显示“ADD”，输入新用户码，按“♀”确认，液晶屏显示“AGAIN”，输入新用户码，按“♀”确认，如果两次输入密码一致，液晶屏显示“dONE”，表示密码修改成功。修改成功后显示屏会继续显示“ADD”，用户可继续录入新的用户码（最多30组）。如果两次输入密码不一致，则液晶屏显示“E-CODE”，退回待机状态。

注意：用户密码用于日常保险箱开门操作，请妥善保管。

## 四、开启保险箱

该锁支持虚位密码功能，虚位密码功能是指输入密码时可以在密码前和密码后增加随机的数字，虚位密码30位，超过30位时，后输入的30位有效。用户密码长度4-8位。

本系列保险箱采用双重验证模式，为您提供可靠安全保护。

您可选择如下方式开启保险箱。

### 4.1、密码+主钥匙开启（出厂默认）

按“\*”键唤醒面板，输入密码，然后按“♀”键。如果密码正确，系统发出“嘟嘟”2声，液晶屏显示“OPEN”，

请在5秒内插入主钥匙顺时针拧到位，液晶屏显示“OPENE D”轻拉主钥匙即可打开柜门，带手柄的型号，需要再顺时针扭动手柄，然后轻拉手柄即可打开柜门。如果密码错误，液晶屏显示“E-CODE”，系统发出“嘟~~”长音,退回待机状态。

#### 操作示意图

1.按“\*”唤醒面板



输入密码

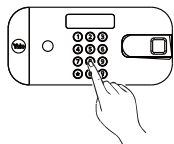

按“#”确认密码

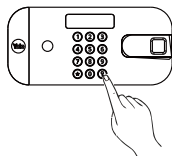

2.插入主钥匙然后顺时针拧到位，轻拉主锁打开门，带手柄的型号需操作第三步

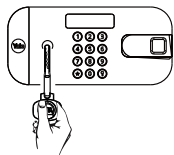

3.然后顺时针拧动手柄



#### 4.2、指纹+主钥匙开启

把手指放在指纹窗上不动，如果指纹对比成功，系统发出“嘟嘟”2声，液晶屏显“OPEN”，请在5秒内插入主钥匙顺时针拧到位，液晶屏显示“OPENED”，轻拉主钥匙即可打开柜门，带手柄的型号，需要再顺时针扭动手柄，然后轻拉手柄即可打开柜门。如果指纹比对失败，则液晶屏显示“E-CODE”，听到提示“嘟~~”长音,退回待机状态。

#### 操作示意图

1.把手指放到指纹窗口上不动

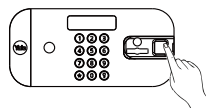

2.插入主钥匙然后顺时针拧到位，轻拉主锁打开门，带手柄的型号需操作第三步



3.然后顺时针拧动手柄



### 4.3、密码+指纹+主钥匙开启

按“\*”键唤醒面板，输入密码，然后按“♀”键。如果密码正确，系统发出“嘟嘟”2声。然后把手指放在指纹窗上不动，如果指纹对比成功，系统发出“嘟嘟”2声，液晶屏显示“OPEN”，请在5秒内插入主钥匙顺时针拧到位，液晶屏显示“OPENED”，轻拉主钥匙即可打开柜门，带手柄的型号，需要再顺时针扭动手柄，然后轻拉手柄即可打开柜门。如果密码或指纹错误，液晶屏显示“E-CODE”系统发出“嘟~~”长音，退出开锁操作，退回待机状态。

同样也可以先放指纹再输密码。

### 4.4、密码+密码+主钥匙开启

按“\*”键唤醒面板，输入一组密码，然后按“♀”键。如果密码正确，系统发出“嘟嘟”2声，液晶屏清空，输入另一组密码并按“♀”键确认，如果密码正确且与第一组密码不是同一组密码，系统发出“嘟嘟”2声，液晶屏显示“OPEN”，请在5秒内插入主钥匙顺时针拧到位，液晶屏显示“OPENED”，轻拉主钥匙即可打开柜门，带手柄的型

号，然后轻拉手柄即可打开需要再顺时针扭动手柄，柜门。如果密码错误或两次输入为同一组密码，液晶屏显示“E-CODE”系统发出“嘟~~”长音，退出开锁操作，退回待机状态。

### 4.5、指纹+指纹+主钥匙开启

把手指放在指纹窗上不动，系统显示“FINGER”，如果指纹对比成功，系统发出“嘟嘟”2声，系统显示“FINGER2”，把另一个手指放在指纹窗上不动，如果指纹对比成功，系统发出“嘟嘟”2声，液晶屏显示“OPEN”，请在5秒内插入主钥匙顺时针拧到位，液晶屏显示“OPENED”，轻拉主钥匙即可打开柜门，带手柄的型号，需要再顺时针扭动手柄，然后轻拉手柄即可打开柜门。如果指纹错误或两次输入同一指纹，液晶屏显示“E-CODE”系统发出“嘟~~”长音，退出开锁操作，退回待机状态。

注意：保险箱开门认证模式设置请参考“6.3、更改开门认证模式”。



## 五、保险箱上锁操作

轻推关闭柜门，带手柄型号请先逆时针扭动手柄至尽头，然后逆时针扭动主钥匙至尽头即可锁闭保险箱。

注意：请勿用力扭动钥匙/手柄，避免损坏产品。

请小心关门，避免夹手。

操作示意图

1.轻推关上柜门

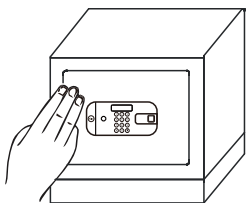

2.当有手柄型号的先逆时针扭动手柄至尽头



3.然后逆时针扭动主钥匙至尽头，保险箱即锁定

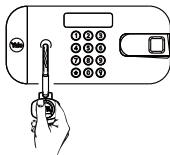

## 六、扩展功能

### 6.1、主钥匙+应急钥匙应急开启

在密码遗忘或电池电量耗尽无法用电子锁开启的情况下，可以使用主钥匙+应急钥匙的方式应急开启保险箱。

### 6.2、删除指纹跟密码，恢复出厂设置

打开柜门，取下1节电池，然后按住登记开关（柜内内置电池盒内红色按钮）然后装回电池上电。4秒后系统“嘟”一声，显示“RESET”，系统开始初始化，此时可以放开登记开关。当系统“嘟嘟”两声，表示操作成功，系统恢复出厂设置，**所有指纹纪录、开关门记录也被清除，密码恢复出厂设置。**

### 6.3、更改开门认证模式

开门认证模式有4种：1.单密码或单指纹。2.密码加指纹。3.密码加密码。4. 指纹加指纹。

修改开门模式操作：

①在开门状态下，按“♀”唤醒系统，输入密码（用户码或管理码），按“♀”确认进入设置状态，液晶屏显示“SET”；

②按“1”键，再按“”进入更改开门模式；

③进入更改开门模式后，用户根据需要进行选择相应的模式（1.2.3.4），按“”确认，液晶屏显示“dONE”，系统发出“嘟嘟”2声，开门模式修改成功。

#### 操作示意图

1.按“”唤醒面板

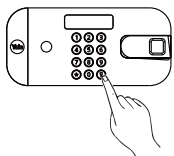

输入密码

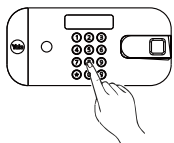

按“”确认密码



2.按“1”键，再按“”进入修改开门模式

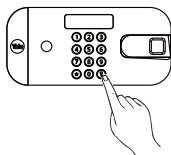
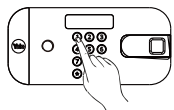

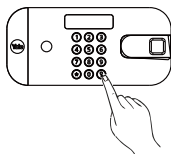
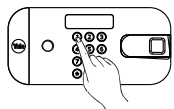

3. 用户根据需要进行选择相应的模式（1.2.3.4），按“”确认，液晶屏显示“dONE”



#### 6.4、开门记录查询

最多可存储112条记录，超过数量则覆盖旧记录。

①在开模状态下，按“”唤醒系统，输入密码（用户码或管理密码），按“”确认进入设置状态，液晶屏显示“SET”；

②按“2”键，再按“”进入开门记录查询；

③按“8”键向上翻查，按“0”键向下翻查，按“\*”或“”键退出。

开门记录说明如下：001-1-1

001----表示第一条开门记录

1-1: 表示密码开门

1-2: 表示使用指纹开门

1-3: 表示指纹+密码开门

1-4: 表示密码+密码开门

1-5: 表示指纹+指纹开门

2-0: 表示管理码开门

3-0: 表示机械钥匙开门

## 操作示意图

1.按“♀”唤醒面板

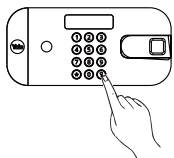

输入密码

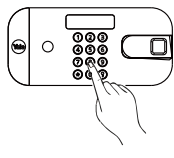

按“♀”确认密码

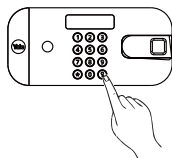

2.按“2”键，再按“♀”确认进入开门记录查询

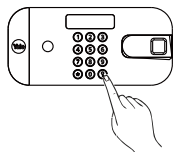
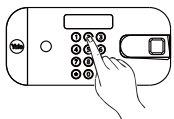

3.按“8”键向上翻查，按“0”键向下翻查，再按“\*”或“♀”键退出

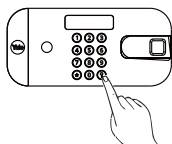
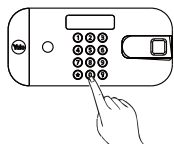
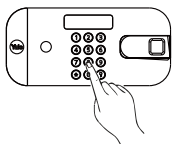

表示第一条开门记录

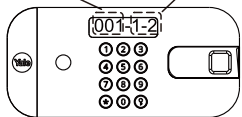

- 1-1: 表示密码开门
- 1-2: 表示使用指纹开门
- 1-3: 表示指纹+密码开门
- 1-4: 表示密码+密码开门
- 1-5: 表示指纹+指纹开门
- 2-0: 表示管理码开门
- 3-0: 表示机械钥匙开门

## 6.5、消隐功能切换设置

在液晶屏无显示的情况下，连续按两次“\*”键，再按一次“♀”，蜂鸣器响两声，若显示“o-ON”，表示已成功开启消隐功能。若显示“o-OFF”表示消隐功能关闭。

按“\*”键，再按一次“♀”蜂鸣器响两声



显示“o-NO”  
表示已成功开启消隐功能

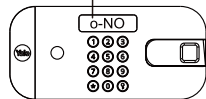

显示“o-OFF”  
表示消隐功能关闭

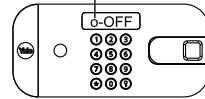

## 6.6、内置照明灯设置:

开锁后, 照明灯会自动点亮, 关门上锁后立即自动熄灭, 如不关门, 灯亮15秒自动熄灭。

为了节省电源可禁止开门自动亮灯, 操作如下:

在开门状态下, 按“♀”唤醒系统, 输入密码 (用户码或管理码), 按“♀”确认, 液晶屏显示“SET”, 按“3”键进入设置状态, 再按“♀”确认, 液晶屏显示“L-OFF”则禁止成功。重复上述操作则可启用开门自动亮灯功能。

在禁止开门自动亮灯功能后, 可手动操作开灯。

在开门状态下按“\*”键, 然后按“♀”键。可打开照明灯, 关门上锁后立即自动熄灭, 如不关门, 灯亮15秒自动熄灭。

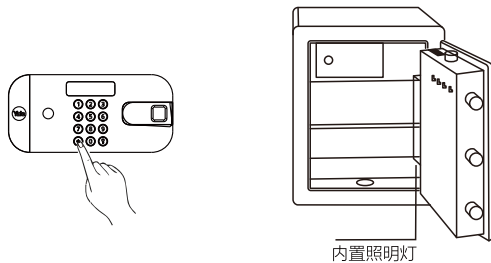

## 6.7、报警功能及报警后处理

- 1、连续三次输入密码错误或者5次错误指纹,报警声响一分钟, 输入正确密码或指纹可停止报警。
- 2、关门状态下, 此时用一定的外力敲击或强行搬动柜体,报警声响一分钟, 输入正确密码或指纹可停止报警。
- 3、未关门提示, 开门后超过5分钟没有关门, 系统报警10秒钟, 提醒用户关门。

备注: 开门状态下,出现上述的第1及第2个报警条件都不会产生报警。

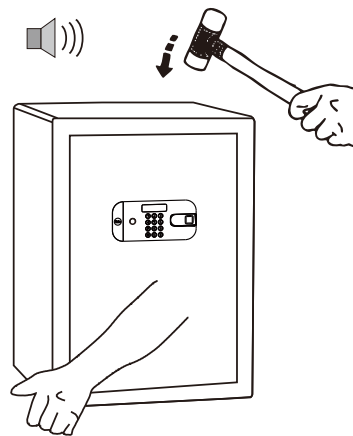

## 6.8、修改震动检测灵敏度

- ①在开门状态下，按“♀”唤醒系统，输入密码（用户密码或管理码），按“♀”确认进入设置状态，液晶屏显示“SET”；
- ②按“4”键，再按“♀”进入修改震动检测灵敏度；
- ③按“0”键下翻，按“8”键上翻，按“\*”键退出，按“♀”键确认。设置成功液晶屏会显示“dONE”，表示完成。

菜单及其意义如下：

AL-1:1级灵敏度，最低灵敏度

AL-2:2级灵敏度

AL-3:3级灵敏度

AL-4:4级灵敏度

AL-5:5级灵敏度，最高灵敏度

AL-ON: 启动自动布防

AL-OFF: 禁止自动布防

注意：当选择了禁止自动布防后，需手动开启报警功能。  
操作如下：关门状态下连续按2下“♀”键，系统发出“嘟嘟”2声，液晶屏显示“dONE”，表示完成。

## 6.9、设置按键提示音

可设置打开或取消提示音

- ①在开门状态下，按“♀”唤醒系统，输入密码（用户密码或管理密码），按“♀”确认进入设置状态，液晶屏显示“SET”；
- ②按“5”键，再按“♀”确认；如原是有提示音功能，则变为无提示音功能，系统显示“U-OFF”。如原是无提示音功能，则变为有提示音功能，系统显示“U-ON”。

## 6.10、更换电池

产品使用一段时间（如半年）后，如开门时显示“LO-BAT”，则表示电池欠压应更换新电池。

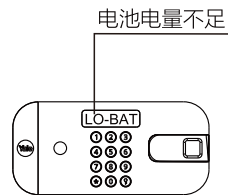

## 6.11、内置小门密码锁 (仅限部分型号)

出厂默认设计密码 0-0-0；

打开内置小门操作：逆时针旋转密码锁到位，轻拉转盘

即可打开小门；

设置密码：

- ①密码必须在开锁状态下进行设置
- ②密码重设的位置在于外斜面下边的小孔，选择头部直至可以看到里面的按钮
- ③用一根棒状的小圆柱推进按钮后按住
- ④转动密码轮至想设的数字在正中的位置
- ⑤放开按钮则密码设置完成
- ⑥顺时针旋转密码锁到位即上锁，上锁后拨乱密码轮上的数字即锁住

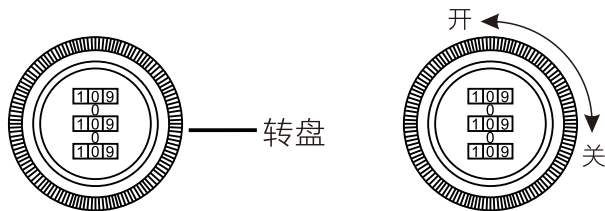

## 七、柜体安装

为减少保险柜被盗的风险，请使用附送的螺钉安装保险柜于牢固的墙壁。

建议聘请专业人士安装保险箱以获得最佳效果。

保险箱预设2个安装孔在背面，2个安装孔在底部，安装孔被内衬所覆盖，请先用工具从后戳穿安装孔内衬，方便定位。

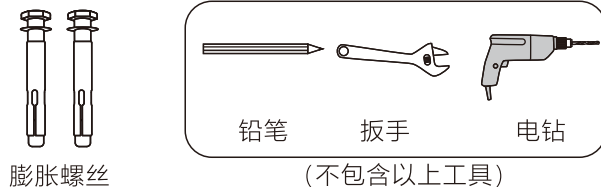

1.用铅笔通过安装孔在墙壁上做记号

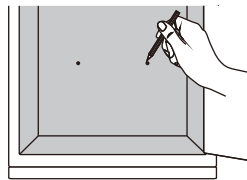

3.将保险箱安装孔与墙上钻孔位置对齐，用附件螺钉由柜内向外插入墙上钻孔

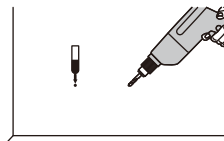

2.移开保险箱，在墙壁记号位置用12毫米钻头钻两个安装孔(钻孔深度以配件螺钉长度为直)

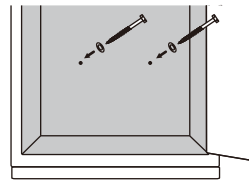

4.上紧螺丝钉，确保保险箱固定好

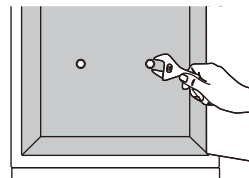

## 八、常见故障排除及保养指南

常见故障	原因分析	故障排除方法
输入密码后，液晶屏闪一下	内供电量不足	使用外接电源应急，打开柜门后请及时更换电池
输入密码后，显示“E-CODE”	密码输入错误	请重新输入正确密码
按键无反应	按键按下去后，没有回弹	再按一下，让按键回弹
锁不了门	有东西顶住锁舌	拿开顶着的东西
指纹无法识别	手指潮湿脏污或未登记	保持手指和指纹识别窗清洁，使用已登记指纹

注：如不能解决问题，请在柜体侧上方的标签上抄下型号盒序列号，然后联系我司寻求帮助。

序号	检查保养内容	检查保养期限	备注
1	电池检测	一个月检测一次	防止过期电池的漏液情况
2	锁表面清洁		保持面板的干湿度
3	按键面板密码测试		了解按键面板的反应效果